



Grayhill, Inc.

62S11-N9-PH

номер части:

62S11-N9-PH

Изготовитель / Производитель:

Grayhill, Inc.

Описание товара

ROTARY ENCODER OPTICAL 32PPR

Листки:

 62S11-N9-PH.pdf

Статус RoHS

 Бессвинцовый / Соответствует RoHS

Состояние на складе

2219 pcs stock

Доставить из

Гонконг

Путь отгрузки

DHL/Fedex/TNT/UPS/EMS

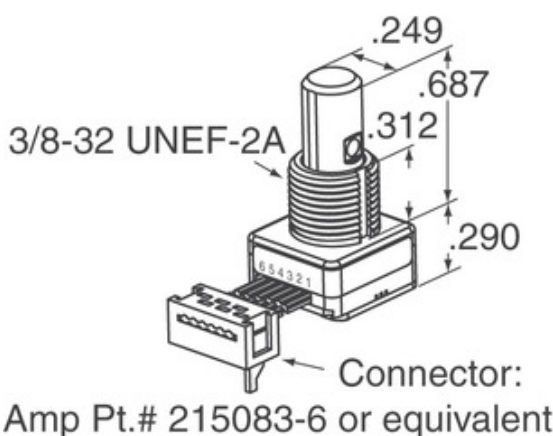
[ЗАПРОС КОТИРОВКИ](#)

Изображение может быть представлением. Смотрите спецификации для деталей продукта.







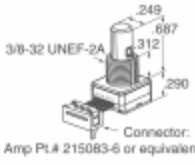
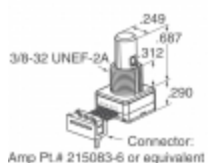

Технические характеристики 62S11-N9-PH

НОМЕР ЧАСТИ	62S11-N9-PH
ПРОИЗВОДИТЕЛЬ	Grayhill, Inc.
ОПИСАНИЕ	ROTARY ENCODER OPTICAL 32PPR
СТАТУС БЕСПЛАТНОГО СВИДАНИЯ / СТАТУС ROHS	Бессвинцовый / Соответствует RoHS
КОЛ-ВО В НАЛИЧИИ	2219 pcs
ТЕХНИЧЕСКАЯ СПЕЦИФИКАЦИЯ	 62S11-N9-PH.pdf
НАПРЯЖЕНИЕ ТОКА - ПОСТАВКА	5V
ТИП ВЫВОДОВ	PC Pin
СЕРИИ	62S
СИНХРОННАЯ ЖИЗНИ (ЦИКЛЫ МИН)	1M
ИМПУЛЬСОВ НА ОБОРОТ	32
ТИП ВЫХОДА	Quadrature (Incremental)
ОРИЕНТАЦИЯ	Vertical
ТИП УСТАНОВКИ	PCB, Through Hole
УРОВЕНЬ ЧУВСТВИТЕЛЬНОСТИ ВЛАГИ (MSL)	1 (Unlimited)
СТАТУС БЕСПЛАТНОГО СВИДАНИЯ / СТАТУС ROHS	Lead free / RoHS Compliant
ТИП ДАТЧИКА	Optical
СТОПОР	No
ВСТРОЕННЫЙ В КОММУТАТОР	Yes
ТИП ПРИВОДА	1/4" Dia Flatted End

Связанные теги

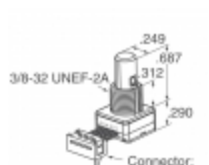
Grayhill, Inc. 62S11-N9-PH	62S11-N9-PH дистрибьютор	62S11-N9-PH Поставщик
62S11-N9-PH Цена	Фотографии 62S11-N9-PH	62S11-N9-PH Image
62S11-N9-PH PDF Datasheet	62S11-N9-PH Скачать спецификацию	62S11-N9-PH Datasheet
62S11-N9-PH сток	Купить 62S11-N9-PH	Купить Grayhill, Inc. 62S11-N9-PH
Grayhill, Inc. 62S11-N9-PH	Grayhill, Inc. Поставщик	Grayhill, Inc. Дистрибьютор
Grayhill, Inc. 62S11-N9-PH	Grayhill Inc. 62S11-N9-PH	

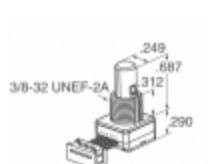
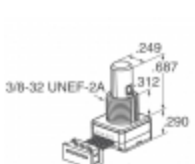
сопутствующие товары

 <p>62S15-H0-020C Производители: Grayhill, Inc. Описание: ROTARY ENCODER OPTICAL 24PPR В наличии: 2286 pcs</p> <p>RFQ</p>	 <p>62S11-N9-060C Производители: Grayhill, Inc. Описание: ROTARY ENCODER OPTICAL 32PPR В наличии: 2192 pcs</p> <p>RFQ</p>
 <p>62S11-N9-060SH Производители: Grayhill, Inc. Описание: ROTARY ENCODER OPTICAL 32PPR В наличии: 1801 pcs</p> <p>RFQ</p>	 <p>62S15-H0-PH Производители: Grayhill, Inc. Описание: ROTARY ENCODER OPTICAL 24PPR В наличии: 2290 pcs</p> <p>RFQ</p>
 <p>62S11-N5-PV Производители: Grayhill, Inc. Описание: ROTARY ENCODER OPTICAL 32PPR В наличии: 2220 pcs</p> <p>RFQ</p>	 <p>62S15-H0-040CH Производители: Grayhill, Inc. Описание: ROTARY ENCODER OPTICAL 24PPR В наличии: 1921 pcs</p> <p>RFQ</p>
 <p>62S11-N9-120S Производители: Grayhill, Inc. Описание: ROTARY ENCODER OPTICAL 32PPR В наличии: 1784 pcs</p> <p>RFQ</p>	 <p>62S15-H9-020C Производители: Grayhill, Inc. Описание: ROTARY ENCODER OPTICAL 24PPR В наличии: 1833 pcs</p> <p>RFQ</p>
 <p>62S11-N5-120S Производители: Grayhill, Inc. Описание: ROTARY ENCODER OPTICAL 32PPR В наличии: 1675 pcs</p> <p>RFQ</p>	 <p>62S11-N5-P Производители: Grayhill, Inc. Описание: ROTARY ENCODER OPTICAL 32PPR В наличии: 1885 pcs</p> <p>RFQ</p>
 <p>62S15-H0-P Производители: Grayhill, Inc. Описание: ROTARY ENCODER OPTICAL 24PPR В наличии: 2136 pcs</p> <p>RFQ</p>	 <p>62S15-H0-040C Производители: Grayhill, Inc. Описание: ROTARY ENCODER OPTICAL 24PPR В наличии: 1793 pcs</p> <p>RFQ</p>

Copyright © 2020 Надежный дистрибьютор электронных компонентов

Эл. почта: Info@infinity-electronic.com

Адрес: 17F, Gaylord Commercial Building, 114-118 Lockhart Road, Wan Chai, Гонконг

