



Grayhill, Inc.

62S11-N5-080SH

номер части:

62S11-N5-080SH

Изготовитель / Производитель:

Grayhill, Inc.

Описание товара

ROTARY ENCODER OPTICAL 32PPR

Листки:

 62S11-N5-080SH.pdf

Статус RoHS

 Бессвинцовый / Соответствует RoHS

Состояние на складе

1942 pcs stock

Доставить из

Гонконг

Путь отгрузки

DHL/Fedex/TNT/UPS/EMS

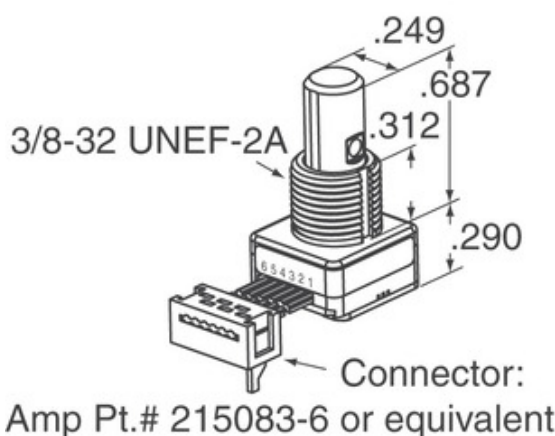

Изображение может быть представлением. Смотрите спецификации для деталей продукта.

[ЗАПРОС КОТИРОВКИ](#)





Технические характеристики 62S11-N5-080SH

НОМЕР ЧАСТИ	62S11-N5-080SH
ПРОИЗВОДИТЕЛЬ	Grayhill, Inc.
ОПИСАНИЕ	ROTARY ENCODER OPTICAL 32PPR
СТАТУС БЕСПЛАТНОГО СВИДАНИЯ / СТАТУС ROHS	Бессвинцовый / Соответствует RoHS
КОЛ-ВО В НАЛИЧИИ	1942 pcs
ТЕХНИЧЕСКАЯ СПЕЦИФИКАЦИЯ	 62S11-N5-080SH.pdf
НАПРЯЖЕНИЕ ТОКА - ПОСТАВКА	5V
ТИП ВЫВОДОВ	Cable Leads
СЕРИИ	62S
СИНХРОННАЯ ЖИЗНИ (ЦИКЛЫ МИН)	1M
ИМПУЛЬСОВ НА ОБОРОТ	32
ТИП ВЫХОДА	Quadrature (Incremental)
ДРУГИЕ НАЗВАНИЯ	62S11N5080SH
ОРИЕНТАЦИЯ	Vertical
ТИП УСТАНОВКИ	Panel Mount
УРОВЕНЬ ЧУВСТВИТЕЛЬНОСТИ ВЛАГИ (MSL)	1 (Unlimited)
СТАТУС БЕСПЛАТНОГО СВИДАНИЯ / СТАТУС ROHS	Lead free / RoHS Compliant
ТИП ДАТЧИКА	Optical
СТОПОР	No
ВСТРОЕННЫЙ В КОММУТАТОР	Yes
ТИП ПРИВОДА	1/4" Dia Flatted End

Связанные теги

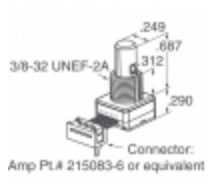
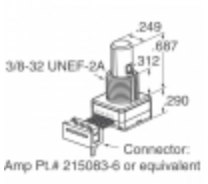
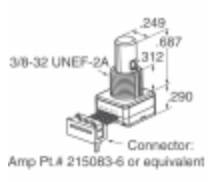
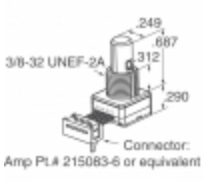
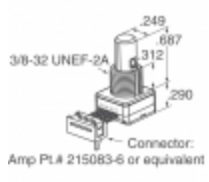
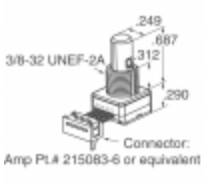
Grayhill, Inc. 62S11-N5-080SH	62S11-N5-080SH дистрибьютор	62S11-N5-080SH Поставщик
62S11-N5-080SH Цена	Фотографии 62S11-N5-080SH	62S11-N5-080SH Image
62S11-N5-080SH PDF Datasheet	62S11-N5-080SH Скачать спецификацию	62S11-N5-080SH Datasheet
62S11-N5-080SH сток	Купить 62S11-N5-080SH	Купить Grayhill, Inc. 62S11-N5-080SH
Grayhill, Inc. 62S11-N5-080SH	Grayhill, Inc. Поставщик	Grayhill, Inc. Дистрибьютор
Grayhill, Inc. 62S11-N5-080SH	Grayhill Inc. 62S11-N5-080SH	

сопутствующие товары

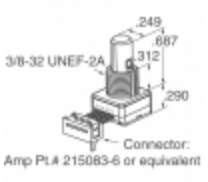
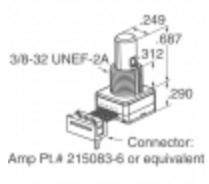
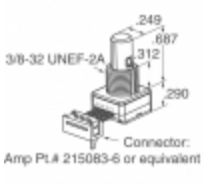
 <p>62S11-N5-060SH Производители: Grayhill, Inc. Описание: ROTARY ENCODER OPTICAL 32PPR В наличии: 2263 pcs</p> <p>RFQ</p>	 <p>62S11-N5-050C Производители: Grayhill, Inc. Описание: ROTARY ENCODER OPTICAL 32PPR В наличии: 1936 pcs</p> <p>RFQ</p>
 <p>62S11-N5-100C Производители: Grayhill, Inc. Описание: ROTARY ENCODER OPTICAL 32PPR В наличии: 1789 pcs</p> <p>RFQ</p>	 <p>62S11-N5-040C Производители: Grayhill, Inc. Описание: ROTARY ENCODER OPTICAL 32PPR В наличии: 2106 pcs</p> <p>RFQ</p>
 <p>62S11-N9-060C Производители: Grayhill, Inc. Описание: ROTARY ENCODER OPTICAL 32PPR В наличии: 2192 pcs</p> <p>RFQ</p>	 <p>62S11-N5-P Производители: Grayhill, Inc. Описание: ROTARY ENCODER OPTICAL 32PPR В наличии: 1885 pcs</p> <p>RFQ</p>
 <p>62S11-N5-PV Производители: Grayhill, Inc. Описание: ROTARY ENCODER OPTICAL 32PPR В наличии: 2220 pcs</p> <p>RFQ</p>	 <p>62S11-N5-025CH Производители: Grayhill, Inc. Описание: ROTARY ENCODER OPTICAL 32PPR В наличии: 2083 pcs</p> <p>RFQ</p>
 <p>62S11-N5-025C Производители: Grayhill, Inc. Описание: ROTARY ENCODER OPTICAL 32PPR В наличии: 2408 pcs</p> <p>RFQ</p>	 <p>62S11-N5-060C Производители: Grayhill, Inc. Описание: ROTARY ENCODER OPTICAL 32PPR В наличии: 2164 pcs</p> <p>RFQ</p>
 <p>62S11-N9-060SH Производители: Grayhill, Inc. Описание: ROTARY ENCODER OPTICAL 32PPR В наличии: 1801 pcs</p> <p>RFQ</p>	 <p>62S11-N5-120S Производители: Grayhill, Inc. Описание: ROTARY ENCODER OPTICAL 32PPR В наличии: 1675 pcs</p> <p>RFQ</p>

Copyright © 2020 Надежный дистрибьютор электронных компонентов

Эл. почта: Info@infinity-electronic.com

Адрес: 17F, Gaylord Commercial Building, 114-118 Lockhart Road, Wan Chai, Гонконг

