



Panasonic

Panasonic

ST1-DC48V

номер части:
 Изготовитель / Производитель:
 Описание товара
 Листки:
 Статус RoHs
 Состояние на складе
 Доставить из
 Путь отгрузки

ST1-DC48V
 Panasonic
 RELAY GEN PURPOSE DPST 8A 48V
 ST1-DC48V.pdf
 Бессвинцовый / Соответствует RoHS
 5945 pcs stock
 Гонконг
 DHL/Fedex/TNT/UPS/EMS

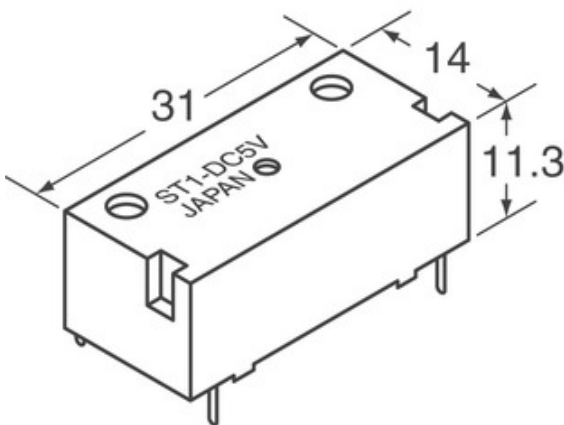

ЗАПРОС КОТИРОВКИ

Изображение может быть представлением. Смотрите спецификации для деталей продукта.







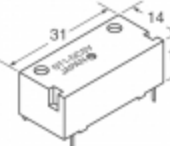
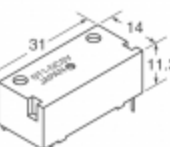

Технические характеристики ST1-DC48V

НОМЕР ЧАСТИ	ST1-DC48V
ПРОИЗВОДИТЕЛЬ	Panasonic
ОПИСАНИЕ	RELAY GEN PURPOSE DPST 8A 48V
СТАТУС БЕСПЛАТНОГО СВИДАНИЯ / СТАТУС ROHS	Бессвинцовый / Соответствует RoHS
КОЛ-ВО В НАЛИЧИИ	5945 pcs
ТЕХНИЧЕСКАЯ СПЕЦИФИКАЦИЯ	 ST1-DC48V.pdf
ВКЛЮЧИТЬ НАПРЯЖЕНИЕ (МАКС)	38.4 VDC
ВЫКЛЮЧЕНИЕ ПИТАНИЯ (МИН)	4.8 VDC
ТИП ВЫВОДОВ	PC Pin
ПЕРЕКЛЮЧЕНИЕ НАПРЯЖЕНИЯ	380VAC, 250VDC - Max
СЕРИИ	ST
ВРЕМЯ ВЫПУСКА	10ms
ТИП РЕЛЕ	General Purpose
УПАКОВКА	Tube
РАБОЧАЯ ТЕМПЕРАТУРА	-40°C ~ 60°C
ВРЕМЯ СРАБАТЫВАНИЯ	15ms
ТИП УСТАНОВКИ	Through Hole
СТАТУС БЕСПЛАТНОГО СВИДАНИЯ / СТАТУС ROHS	Lead free / RoHS Compliant
ОСОБЕННОСТИ	Sealed - Fully
ПОДРОБНОЕ ОПИСАНИЕ	General Purpose Relay DPST-NO/NC (1 Form A, 1 From B) 48VDC Coil Through Hole
ТОК (CURRENT)	8A
МАТЕРИАЛ КОНТАКТОВ	Silver Alloy
ФОРМА ОБРАТНОЙ СВЯЗИ	DPST-NO/NC (1 Form A, 1 From B)
НАПРЯЖЕНИЕ КАТУШКИ	48VDC
ТИП КАТУШКИ	Non Latching
СОПРОТИВЛЕНИЕ КАТУШКИ	9 kOhms
МОЩНОСТЬ КАТУШКИ	240 mW
ТОК КАТУШКИ	5.3mA

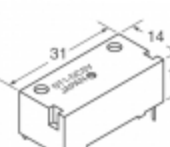
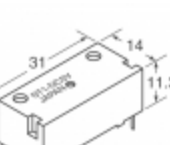
Связанные теги

Panasonic ST1-DC48V	ST1-DC48V дистрибьютор	ST1-DC48V Поставщик
ST1-DC48V Цена	Фотографии ST1-DC48V	ST1-DC48V Image
ST1-DC48V PDF Datasheet	ST1-DC48V Скачать спецификацию	ST1-DC48V Datasheet
ST1-DC48V сток	Купить ST1-DC48V	Купить Panasonic ST1-DC48V
Panasonic ST1-DC48V	Panasonic Поставщик	Panasonic Дистрибьютор
Panasonic ST1-DC48V	Panasonic - Consumer Division ST1-DC48V	Panasonic - Consumer Electronics Corp. ST1-DC48V
Panasonic Battery Group ST1-DC48V	Panasonic Electric Works - ACSD ST1-DC48V	Panasonic Electronic Components - Semiconductor Pr ST1-DC48V
Panasonic - ATG ST1-DC48V	Panasonic - BSG ST1-DC48V	Panasonic - DTG ST1-DC48V
Panasonic Electric Works ST1-DC48V	Panasonic Electronic Components ST1-DC48V	Panasonic Industrial Automation Sales ST1-DC48V
Panasonic Semiconductor ST1-DC48V		

сопутствующие товары

 <p>ST1-DC12V Производители: Panasonic Описание: RELAY GEN PURPOSE DPST 8A 12V В наличии: 5390 pcs RFQ</p>	 <p>ST1-DC6V Производители: Panasonic Описание: RELAY GENERAL PURPOSE DPST 8A 6V В наличии: 3350 pcs RFQ</p>
 <p>ST1-DC15V Производители: Panasonic Описание: RELAY GEN PURPOSE DPST 8A 15V В наличии: 4719 pcs RFQ</p>	 <p>ST1-DC24V Производители: Panasonic Описание: RELAY GEN PURPOSE DPST 8A 24V В наличии: 4791 pcs RFQ</p>
 <p>ST1-DC5V-F Производители: Panasonic Описание: RELAY GENERAL PURPOSE DPST 8A 5V В наличии: 8208 pcs RFQ</p>	 <p>ST1-DC3V-F Производители: Panasonic Описание: RELAY GENERAL PURPOSE DPST 8A 3V В наличии: 6915 pcs RFQ</p>
 <p>ST1-DC48V-F Производители: Panasonic Описание: RELAY GEN PURPOSE DPST 8A 48V В наличии: 5601 pcs RFQ</p>	 <p>ST1-DC24V-F Производители: Panasonic Описание: RELAY GEN PURPOSE DPST 8A 24V В наличии: 8546 pcs RFQ</p>
 <p>ST1-L2-DC12V Производители: Panasonic Описание: RELAY GEN PURPOSE DPST 8A 12V В наличии: 4110 pcs RFQ</p>	 <p>ST1-DC12V-F Производители: Panasonic Описание: RELAY GEN PURPOSE DPST 8A 12V В наличии: 6565 pcs RFQ</p>
 <p>ST1-DC9V Производители: Panasonic Описание: RELAY GENERAL PURPOSE DPST 8A 9V В наличии: 12816 pcs RFQ</p>	 <p>ST1-DC5V Производители: Panasonic Описание: RELAY GENERAL PURPOSE DPST 8A 5V В наличии: 5259 pcs RFQ</p>

