



Grayhill, Inc.

## 62S11-L0-060S

номер части:

62S11-L0-060S

Изготовитель / Производитель:

Grayhill, Inc.

Описание товара

ROTARY ENCODER OPTICAL 32PPR

Листики:

 62S11-L0-060S.pdf

Статус RoHS

 Бессвинцовый / Соответствует RoHS

Состояние на складе

2241 pcs stock

Доставить из

Гонконг

Путь отгрузки

DHL/Fedex/TNT/UPS/EMS

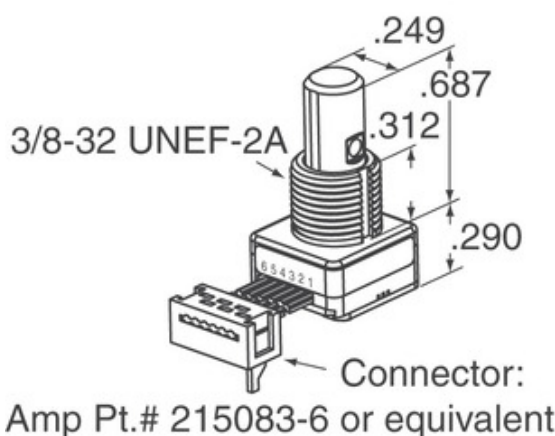
[ЗАПРОС КОТИРОВКИ](#)

Изображение может быть представлением. Смотрите спецификации для деталей продукта.



### Технические характеристики 62S11-L0-060S

НОМЕР ЧАСТИ	62S11-L0-060S
ПРОИЗВОДИТЕЛЬ	Grayhill, Inc.
ОПИСАНИЕ	ROTARY ENCODER OPTICAL 32PPR
СТАТУС БЕСПЛАТНОГО СВИДАНИЯ / СТАТУС ROHS	Бессвинцовый / Соответствует RoHS
КОЛ-ВО В НАЛИЧИИ	2241 pcs
ТЕХНИЧЕСКАЯ СПЕЦИФИКАЦИЯ	 62S11-L0-060S.pdf
НАПРЯЖЕНИЕ ТОКА - ПОСТАВКА	5V
ТИП ВЫВОДОВ	Cable Leads
СЕРИИ	62S
СИНХРОННАЯ ЖИЗНИ (ЦИКЛЫ МИН)	1M
ИМПУЛЬСОВ НА ОБОРОТ	32
ТИП ВЫХОДА	Quadrature (Incremental)
ДРУГИЕ НАЗВАНИЯ	62S11L0060S
ОРИЕНТАЦИЯ	Vertical
ТИП УСТАНОВКИ	Panel Mount
УРОВЕНЬ ЧУВСТВИТЕЛЬНОСТИ ВЛАГИ (MSL)	1 (Unlimited)
СТАТУС БЕСПЛАТНОГО СВИДАНИЯ / СТАТУС ROHS	Lead free / RoHS Compliant
ТИП ДАТЧИКА	Optical
СТОПОР	Yes
ВСТРОЕННЫЙ В КОММУТАТОР	No
ТИП ПРИВОДА	1/4" Dia Flatted End

### Связанные теги

Grayhill, Inc. 62S11-L0-060S	62S11-L0-060S дистрибьютор	62S11-L0-060S Поставщик
62S11-L0-060S Цена	Фотографии 62S11-L0-060S	62S11-L0-060S Image
62S11-L0-060S PDF Datasheet	62S11-L0-060S Скачать спецификацию	62S11-L0-060S Datasheet
62S11-L0-060S сток	Купить 62S11-L0-060S	Купить Grayhill, Inc. 62S11-L0-060S
Grayhill, Inc. 62S11-L0-060S	Grayhill, Inc. Поставщик	Grayhill, Inc. Дистрибьютор
Grayhill, Inc. 62S11-L0-060S	Grayhill Inc. 62S11-L0-060S	

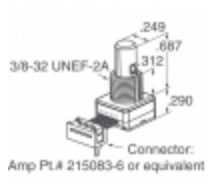
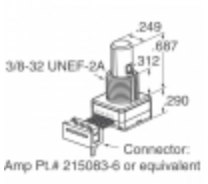
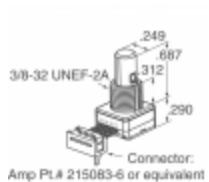
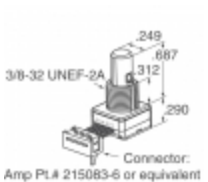
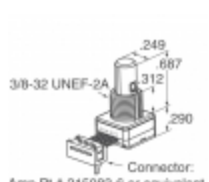
### сопутствующие товары

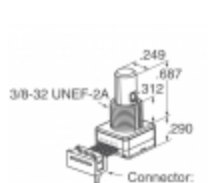
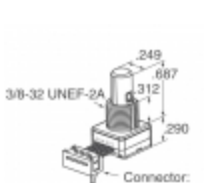
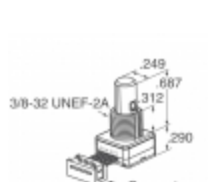
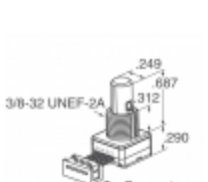
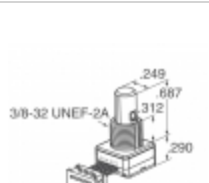
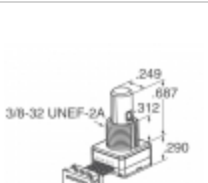
 <p><b>62S11-L0-020CH</b> Производители: Grayhill, Inc. Описание: ROTARY ENCODER OPTICAL 32PPR В наличии: 2105 pcs</p> <p><a href="#">RFQ</a></p>	 <p><b>62S11-L0-PHV</b> Производители: Grayhill, Inc. Описание: ROTARY ENCODER OPTICAL 32PPR В наличии: 1991 pcs</p> <p><a href="#">RFQ</a></p>
 <p><b>62S11-L0-060CH</b> Производители: Grayhill, Inc. Описание: ROTARY ENCODER OPTICAL 32PPR В наличии: 1935 pcs</p> <p><a href="#">RFQ</a></p>	 <p><b>62S11-L4-020S</b> Производители: Grayhill, Inc. Описание: ROTARY ENCODER OPT 32PPR 2" CBL В наличии: 1879 pcs</p> <p><a href="#">RFQ</a></p>
 <p><b>62S11-L0-055C</b> Производители: Grayhill, Inc. Описание: ROTARY ENCODER OPTICAL 32PPR В наличии: 1995 pcs</p> <p><a href="#">RFQ</a></p>	 <p><b>62S11-L0-040S</b> Производители: Grayhill, Inc. Описание: ROTARY ENCODER OPT 32PPR 4" CBL В наличии: 2058 pcs</p> <p><a href="#">RFQ</a></p>
 <p><b>62S11-L4-020C</b> Производители: Grayhill, Inc. Описание: ROTARY ENCODER OPTICAL 32PPR В наличии: 2162 pcs</p> <p><a href="#">RFQ</a></p>	 <p><b>62S11-L0-060SH</b> Производители: Grayhill, Inc. Описание: ROTARY ENCODER OPTICAL 32PPR В наличии: 2073 pcs</p> <p><a href="#">RFQ</a></p>
 <p><b>62S11-L0-020C</b> Производители: Grayhill, Inc. Описание: ROTARY ENCODER OPTICAL 32PPR В наличии: 1839 pcs</p> <p><a href="#">RFQ</a></p>	 <p><b>62S11-L0-P</b> Производители: Grayhill, Inc. Описание: ROTARY ENCODER OPTICAL 32PPR В наличии: 2100 pcs</p> <p><a href="#">RFQ</a></p>
 <p><b>62S11-L0-PH</b> Производители: Grayhill, Inc. Описание: ROTARY ENCODER OPTICAL 32PPR В наличии: 2460 pcs</p> <p><a href="#">RFQ</a></p>	 <p><b>62S11-L0-040C</b> Производители: Grayhill, Inc. Описание: ROTARY ENCODER OPTICAL 32PPR В наличии: 2079 pcs</p> <p><a href="#">RFQ</a></p>

Copyright © 2020 Надежный дистрибьютор электронных компонентов

Эл. почта: Info@infinity-electronic.com

Адрес: 17F, Gaylord Commercial Building, 114-118 Lockhart Road, Wan Chai, Гонконг

