



Grayhill, Inc.

62S11-H0-PH

номер части:

62S11-H0-PH

Изготовитель / Производитель:

Grayhill, Inc.

Описание товара

ROTARY ENCODER OPTICAL 32PPR

Листики:

 62S11-H0-PH.pdf

Статус RoHS

 Бессвинцовый / Соответствует RoHS

Состояние на складе

2006 pcs stock

Доставить из

Гонконг

Путь отгрузки

DHL/Fedex/TNT/UPS/EMS

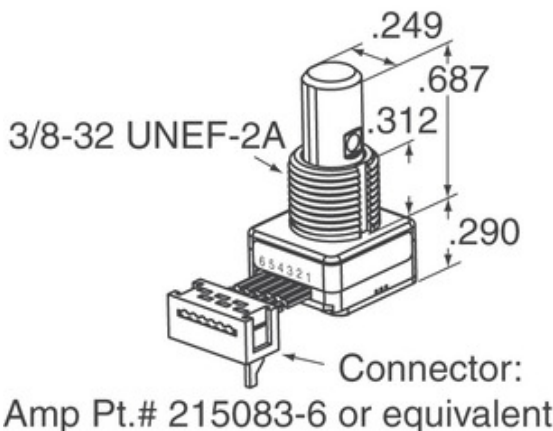
[ЗАПРОС КОТИРОВКИ](#)

Изображение может быть представлением. Смотрите спецификации для деталей продукта.







Технические характеристики 62S11-H0-PH

НОМЕР ЧАСТИ	62S11-H0-PH
ПРОИЗВОДИТЕЛЬ	Grayhill, Inc.
ОПИСАНИЕ	ROTARY ENCODER OPTICAL 32PPR
СТАТУС БЕСПЛАТНОГО СВИДАНИЯ / СТАТУС ROHS	Бессвинцовый / Соответствует RoHS
КОЛ-ВО В НАЛИЧИИ	2006 pcs
ТЕХНИЧЕСКАЯ СПЕЦИФИКАЦИЯ	 62S11-H0-PH.pdf
НАПРЯЖЕНИЕ ТОКА - ПОСТАВКА	5V
ТИП ВЫВОДОВ	PC Pin
СЕРИИ	62S
СИНХРОННАЯ ЖИЗНИ (ЦИКЛЫ МИН)	1M
ИМПУЛЬСОВ НА ОБОРОТ	32
ТИП ВЫХОДА	Quadrature (Incremental)
ДРУГИЕ НАЗВАНИЯ	62S11H0PH
ОРИЕНТАЦИЯ	Vertical
ТИП УСТАНОВКИ	PCB, Through Hole
УРОВЕНЬ ЧУВСТВИТЕЛЬНОСТИ ВЛАГИ (MSL)	1 (Unlimited)
СТАТУС БЕСПЛАТНОГО СВИДАНИЯ / СТАТУС ROHS	Lead free / RoHS Compliant
ТИП ДАТЧИКА	Optical
СТОПОР	Yes
ВСТРОЕННЫЙ В КОММУТАТОР	No
ТИП ПРИВОДА	1/4" Dia Flatted End

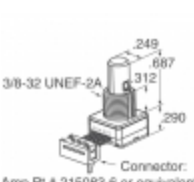
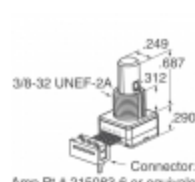
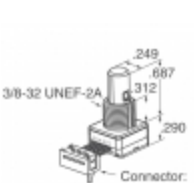
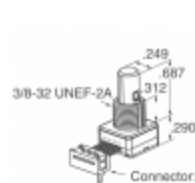
Связанные теги

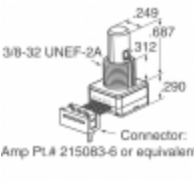
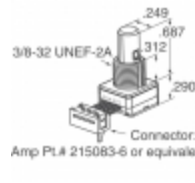
Grayhill, Inc. 62S11-H0-PH	62S11-H0-PH дистрибьютор	62S11-H0-PH Поставщик
62S11-H0-PH Цена	Фотографии 62S11-H0-PH	62S11-H0-PH Image
62S11-H0-PH PDF Datasheet	62S11-H0-PH Скачать спецификацию	62S11-H0-PH Datasheet
62S11-H0-PH сток	Купить 62S11-H0-PH	Купить Grayhill, Inc. 62S11-H0-PH
Grayhill, Inc. 62S11-H0-PH	Grayhill, Inc. Поставщик	Grayhill, Inc. Дистрибьютор
Grayhill, Inc. 62S11-H0-PH	Grayhill Inc. 62S11-H0-PH	

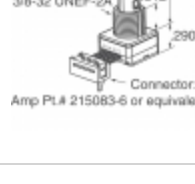
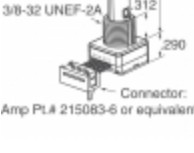
сопутствующие товары

 <p>62S11-H9-020S Производители: Grayhill, Inc. Описание: ROTARY ENCODER OPTICAL 32PPR В наличии: 2170 pcs</p> <p>RFQ</p>	 <p>62S11-H0-060SH Производители: Grayhill, Inc. Описание: ROTARY ENCODER OPTICAL 32PPR В наличии: 2339 pcs</p> <p>RFQ</p>
 <p>62S11-H9-050S Производители: Grayhill, Inc. Описание: ROTARY ENCODER OPTICAL 32PPR В наличии: 1839 pcs</p> <p>RFQ</p>	 <p>62S11-H9-020C Производители: Grayhill, Inc. Описание: ROTARY ENCODER OPTICAL 32PPR В наличии: 2176 pcs</p> <p>RFQ</p>
 <p>62S11-H0-P Производители: Grayhill, Inc. Описание: ROTARY ENCODER OPT 32PPR 10" CBL В наличии: 2508 pcs</p> <p>RFQ</p>	 <p>62S11-H9-025S Производители: Grayhill, Inc. Описание: ROTARY ENCODER OPTICAL 32PPR В наличии: 2155 pcs</p> <p>RFQ</p>
 <p>62S11-H9-040C Производители: Grayhill, Inc. Описание: ROTARY ENCODER OPTICAL 32PPR В наличии: 1975 pcs</p> <p>RFQ</p>	 <p>62S11-H0-200S Производители: Grayhill, Inc. Описание: ROTARY ENCODER OPTICAL 32PPR В наличии: 1933 pcs</p> <p>RFQ</p>
 <p>62S11-H0-030C Производители: Grayhill, Inc. Описание: ROTARY ENCODER OPT 32PPR 2" CBL В наличии: 2314 pcs</p> <p>RFQ</p>	 <p>62S11-H0-060C Производители: Grayhill, Inc. Описание: ROTARY ENCODER OPTICAL 32PPR В наличии: 2181 pcs</p> <p>RFQ</p>
 <p>62S11-H9-040S Производители: Grayhill, Inc. Описание: ROTARY ENCODER OPTICAL 32PPR В наличии: 2086 pcs</p> <p>RFQ</p>	 <p>62S11-H0-040C Производители: Grayhill, Inc. Описание: ROTARY ENCODER OPT 32PPR 2" CBL В наличии: 2505 pcs</p> <p>RFQ</p>

Copyright © 2020 Надежный дистрибьютор электронных компонентов

Эл. почта: Info@infinity-electronic.com

Адрес: 17F, Gaylord Commercial Building, 114-118 Lockhart Road, Wan Chai, Гонконг

