



Grayhill, Inc.

62S11-L9-PH

номер части:

62S11-L9-PH

Изготовитель / Производитель:

Grayhill, Inc.

Описание товара

ROTARY ENCODER OPTICAL 32PPR

Листики:

 62S11-L9-PH.pdf

Статус RoHS

 Бессвинцовый / Соответствует RoHS

Состояние на складе

1972 pcs stock

Доставить из

Гонконг

Путь отгрузки

DHL/Fedex/TNT/UPS/EMS

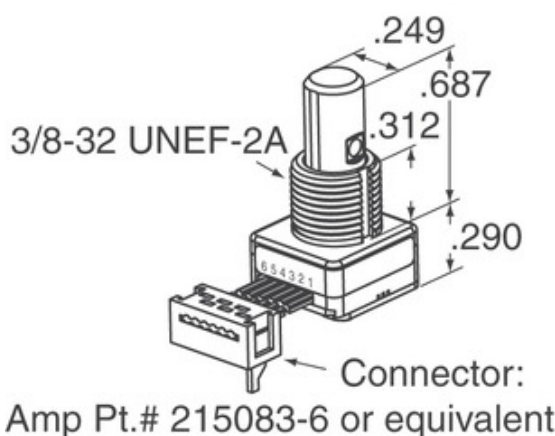

Изображение может быть представлением. Смотрите спецификации для деталей продукта.

[ЗАПРОС КОТИРОВКИ](#)







Технические характеристики 62S11-L9-PH

НОМЕР ЧАСТИ	62S11-L9-PH
ПРОИЗВОДИТЕЛЬ	Grayhill, Inc.
ОПИСАНИЕ	ROTARY ENCODER OPTICAL 32PPR
СТАТУС БЕСПЛАТНОГО СВИДАНИЯ / СТАТУС ROHS	Бессвинцовый / Соответствует RoHS
КОЛ-ВО В НАЛИЧИИ	1972 pcs
ТЕХНИЧЕСКАЯ СПЕЦИФИКАЦИЯ	 62S11-L9-PH.pdf
НАПРЯЖЕНИЕ ТОКА - ПОСТАВКА	5V
ТИП ВЫВОДОВ	PC Pin
СЕРИИ	62S
СИНХРОННАЯ ЖИЗНИ (ЦИКЛЫ МИН)	1M
ИМПУЛЬСОВ НА ОБОРОТ	32
ТИП ВЫХОДА	Quadrature (Incremental)
ДРУГИЕ НАЗВАНИЯ	62S11L9PH
ОРИЕНТАЦИЯ	Vertical
ТИП УСТАНОВКИ	PCB, Through Hole
УРОВЕНЬ ЧУВСТВИТЕЛЬНОСТИ ВЛАГИ (MSL)	1 (Unlimited)
СТАТУС БЕСПЛАТНОГО СВИДАНИЯ / СТАТУС ROHS	Lead free / RoHS Compliant
ТИП ДАТЧИКА	Optical
СТОПОР	Yes
ВСТРОЕННЫЙ В КОММУТАТОР	Yes
ТИП ПРИВОДА	1/4" Dia Flatted End

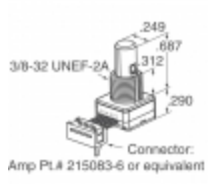
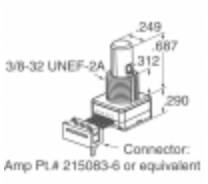
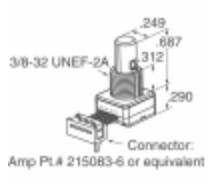
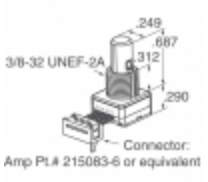
Связанные теги

Grayhill, Inc. 62S11-L9-PH	62S11-L9-PH дистрибьютор	62S11-L9-PH Поставщик
62S11-L9-PH Цена	Фотографии 62S11-L9-PH	62S11-L9-PH Image
62S11-L9-PH PDF Datasheet	62S11-L9-PH Скачать спецификацию	62S11-L9-PH Datasheet
62S11-L9-PH сток	Купить 62S11-L9-PH	Купить Grayhill, Inc. 62S11-L9-PH
Grayhill, Inc. 62S11-L9-PH	Grayhill, Inc. Поставщик	Grayhill, Inc. Дистрибьютор
Grayhill, Inc. 62S11-L9-PH	Grayhill Inc. 62S11-L9-PH	

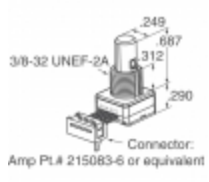
сопутствующие товары

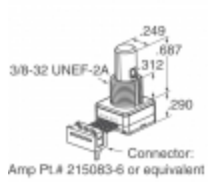
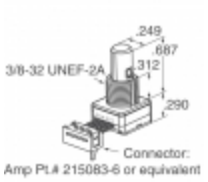
 <p>62S11-L9-020CH Производители: Grayhill, Inc. Описание: ROTARY ENCODER OPTICAL 32PPR В наличии: 2264 pcs</p> <p>RFQ</p>	 <p>62S11-M0-030CH Производители: Grayhill, Inc. Описание: ROTARY ENCODER OPTICAL 32PPR В наличии: 2151 pcs</p> <p>RFQ</p>
 <p>62S11-L9-040C Производители: Grayhill, Inc. Описание: ROTARY ENCODER OPTICAL 32PPR В наличии: 1938 pcs</p> <p>RFQ</p>	 <p>62S11-L9-020C Производители: Grayhill, Inc. Описание: ROTARY ENCODER OPTICAL 32PPR В наличии: 1773 pcs</p> <p>RFQ</p>
 <p>62S11-M0-040CH Производители: Grayhill, Inc. Описание: ROTARY ENCODER OPT 32PPR 2" CBL В наличии: 1915 pcs</p> <p>RFQ</p>	 <p>62S11-M0-020SH Производители: Grayhill, Inc. Описание: ROTARY ENCODER OPT 32PPR 2" CBL В наличии: 2051 pcs</p> <p>RFQ</p>
 <p>62S11-M0-050C Производители: Grayhill, Inc. Описание: ROTARY ENCODER OPT 32PPR 5" CBL В наличии: 2292 pcs</p> <p>RFQ</p>	 <p>62S11-M0-060C Производители: Grayhill, Inc. Описание: ROTARY ENCODER OPT 32PPR 6" CBL В наличии: 2289 pcs</p> <p>RFQ</p>
 <p>62S11-M0-020C Производители: Grayhill, Inc. Описание: ROTARY ENCODER OPT 32PPR 2" CBL В наличии: 1812 pcs</p> <p>RFQ</p>	 <p>62S11-L5-PH Производители: Grayhill, Inc. Описание: ROTARY ENCODER OPTICAL 32PPR В наличии: 2218 pcs</p> <p>RFQ</p>
 <p>62S11-L9-020SH Производители: Grayhill, Inc. Описание: ROTARY ENCODER OPTICAL 32PPR В наличии: 1952 pcs</p> <p>RFQ</p>	 <p>62S11-L9-020S Производители: Grayhill, Inc. Описание: ROTARY ENCODER OPTICAL 32PPR В наличии: 2134 pcs</p> <p>RFQ</p>

Copyright © 2020 Надежный дистрибьютор электронных компонентов

Эл. почта: Info@infinity-electronic.com

Адрес: 17F, Gaylord Commercial Building, 114-118 Lockhart Road, Wan Chai, Гонконг

