



Grayhill, Inc.

62S11-H9-060SH

номер части:

62S11-H9-060SH

Изготовитель / Производитель:

Grayhill, Inc.

Описание товара

ROTARY ENCODER OPTICAL 32PPR

Листики:

 62S11-H9-060SH.pdf

Статус RoHS

 Бессвинцовый / Соответствует RoHS

Состояние на складе

1966 pcs stock

Доставить из

Гонконг

Путь отгрузки

DHL/Fedex/TNT/UPS/EMS

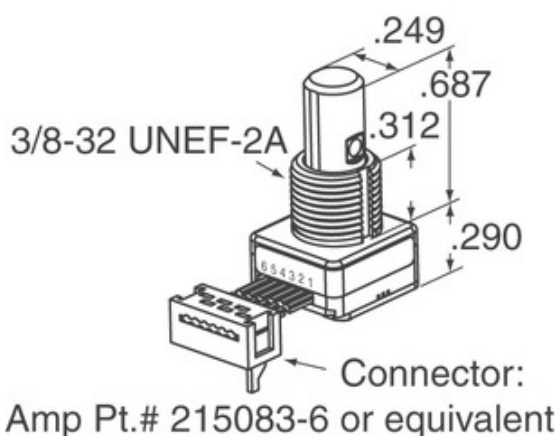
[ЗАПРОС КОТИРОВКИ](#)

Изображение может быть представлением. Смотрите спецификации для деталей продукта.



Технические характеристики 62S11-H9-060SH

НОМЕР ЧАСТИ	62S11-H9-060SH
ПРОИЗВОДИТЕЛЬ	Grayhill, Inc.
ОПИСАНИЕ	ROTARY ENCODER OPTICAL 32PPR
СТАТУС БЕСПЛАТНОГО СВИДАНИЯ / СТАТУС ROHS	Бессвинцовый / Соответствует RoHS
КОЛ-ВО В НАЛИЧИИ	1966 pcs
ТЕХНИЧЕСКАЯ СПЕЦИФИКАЦИЯ	 62S11-H9-060SH.pdf
НАПРЯЖЕНИЕ ТОКА - ПОСТАВКА	5V
ТИП ВЫВОДОВ	Cable Leads
СЕРИИ	62S
СИНХРОННАЯ ЖИЗНИ (ЦИКЛЫ МИН)	1M
ИМПУЛЬСОВ НА ОБОРОТ	32
ТИП ВЫХОДА	Quadrature (Incremental)
ДРУГИЕ НАЗВАНИЯ	62S11H9060SH
ОРИЕНТАЦИЯ	Vertical
ТИП УСТАНОВКИ	Panel Mount
УРОВЕНЬ ЧУВСТВИТЕЛЬНОСТИ ВЛАГИ (MSL)	1 (Unlimited)
СТАТУС БЕСПЛАТНОГО СВИДАНИЯ / СТАТУС ROHS	Lead free / RoHS Compliant
ТИП ДАТЧИКА	Optical
СТОПОР	Yes
ВСТРОЕННЫЙ В КОММУТАТОР	Yes
ТИП ПРИВОДА	1/4" Dia Flatted End

Связанные теги

Grayhill, Inc. 62S11-H9-060SH	62S11-H9-060SH дистрибьютор	62S11-H9-060SH Поставщик
62S11-H9-060SH Цена	Фотографии 62S11-H9-060SH	62S11-H9-060SH Image
62S11-H9-060SH PDF Datasheet	62S11-H9-060SH Скачать спецификацию	62S11-H9-060SH Datasheet
62S11-H9-060SH сток	Купить 62S11-H9-060SH	Купить Grayhill, Inc. 62S11-H9-060SH
Grayhill, Inc. 62S11-H9-060SH	Grayhill, Inc. Поставщик	Grayhill, Inc. Дистрибьютор
Grayhill, Inc. 62S11-H9-060SH	Grayhill Inc. 62S11-H9-060SH	

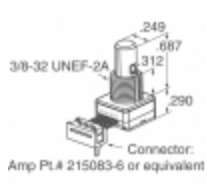
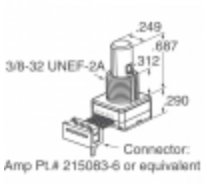
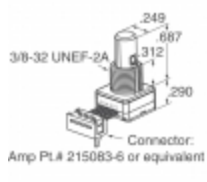
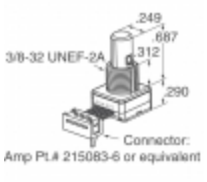
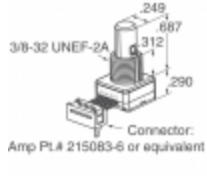
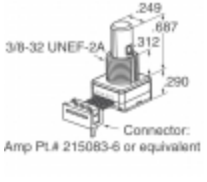
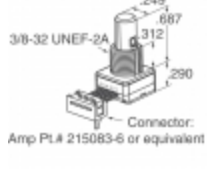
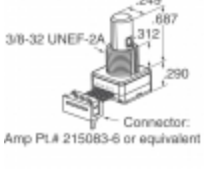
сопутствующие товары

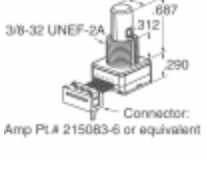
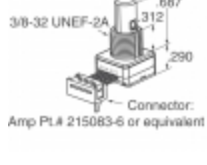
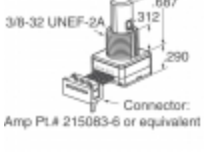
 <p>62S11-H9-040S Производители: Grayhill, Inc. Описание: ROTARY ENCODER OPTICAL 32PPR В наличии: 2086 pcs</p> <p>RFQ</p>	 <p>62S11-L0-020CH Производители: Grayhill, Inc. Описание: ROTARY ENCODER OPTICAL 32PPR В наличии: 2105 pcs</p> <p>RFQ</p>
 <p>62S11-L0-020C Производители: Grayhill, Inc. Описание: ROTARY ENCODER OPTICAL 32PPR В наличии: 1839 pcs</p> <p>RFQ</p>	 <p>62S11-H9-020S Производители: Grayhill, Inc. Описание: ROTARY ENCODER OPTICAL 32PPR В наличии: 2170 pcs</p> <p>RFQ</p>
 <p>62S11-H9-025S Производители: Grayhill, Inc. Описание: ROTARY ENCODER OPTICAL 32PPR В наличии: 2155 pcs</p> <p>RFQ</p>	 <p>62S11-H9-050S Производители: Grayhill, Inc. Описание: ROTARY ENCODER OPTICAL 32PPR В наличии: 1839 pcs</p> <p>RFQ</p>
 <p>62S11-L0-040C Производители: Grayhill, Inc. Описание: ROTARY ENCODER OPTICAL 32PPR В наличии: 2079 pcs</p> <p>RFQ</p>	 <p>62S11-H9-PH Производители: Grayhill, Inc. Описание: ROTARY ENCODER OPTICAL 32PPR В наличии: 2090 pcs</p> <p>RFQ</p>
 <p>62S11-L0-040S Производители: Grayhill, Inc. Описание: ROTARY ENCODER OPT 32PPR 4" CBL В наличии: 2058 pcs</p> <p>RFQ</p>	 <p>62S11-H9-P Производители: Grayhill, Inc. Описание: ROTARY ENCODER OPTICAL 32PPR В наличии: 2159 pcs</p> <p>RFQ</p>
 <p>62S11-H9-040C Производители: Grayhill, Inc. Описание: ROTARY ENCODER OPTICAL 32PPR В наличии: 1975 pcs</p> <p>RFQ</p>	 <p>62S11-H9-060C Производители: Grayhill, Inc. Описание: ROTARY ENCODER OPTICAL 32PPR В наличии: 2172 pcs</p> <p>RFQ</p>

Copyright © 2020 Надежный дистрибьютор электронных компонентов

Эл. почта: Info@infinity-electronic.com

Адрес: 17F, Gaylord Commercial Building, 114-118 Lockhart Road, Wan Chai, Гонконг

