



Grayhill, Inc.

62S11-L0-PH

номер части:

62S11-L0-PH

Изготовитель / Производитель:

Grayhill, Inc.

Описание товара

ROTARY ENCODER OPTICAL 32PPR

Листики:

 62S11-L0-PH.pdf

Статус RoHS

 Бессвинцовый / Соответствует RoHS

Состояние на складе

2460 pcs stock

Доставить из

Гонконг

Путь отгрузки

DHL/Fedex/TNT/UPS/EMS

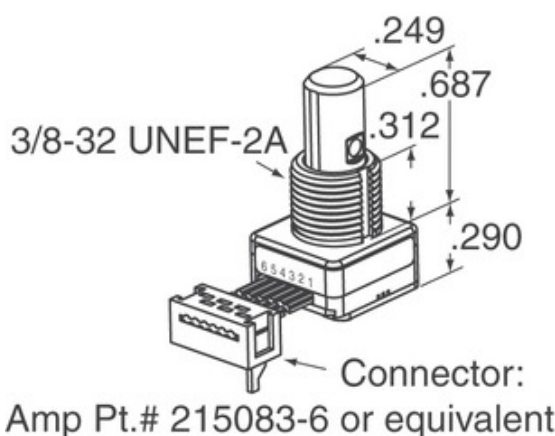
[ЗАПРОС КОТИРОВКИ](#)

Изображение может быть представлением. Смотрите спецификации для деталей продукта.



Технические характеристики 62S11-L0-PH

НОМЕР ЧАСТИ	62S11-L0-PH
ПРОИЗВОДИТЕЛЬ	Grayhill, Inc.
ОПИСАНИЕ	ROTARY ENCODER OPTICAL 32PPR
СТАТУС БЕСПЛАТНОГО СВИДАНИЯ / СТАТУС ROHS	Бессвинцовый / Соответствует RoHS
КОЛ-ВО В НАЛИЧИИ	2460 pcs
ТЕХНИЧЕСКАЯ СПЕЦИФИКАЦИЯ	 62S11-L0-PH.pdf
НАПРЯЖЕНИЕ ТОКА - ПОСТАВКА	5V
ТИП ВЫВОДОВ	PC Pin
СЕРИИ	62S
СИНХРОННАЯ ЖИЗНИ (ЦИКЛЫ МИН)	1M
ИМПУЛЬСОВ НА ОБОРОТ	32
ТИП ВЫХОДА	Quadrature (Incremental)
ДРУГИЕ НАЗВАНИЯ	62S11L0PH
ОРИЕНТАЦИЯ	Vertical
ТИП УСТАНОВКИ	PCB, Through Hole
УРОВЕНЬ ЧУВСТВИТЕЛЬНОСТИ ВЛАГИ (MSL)	1 (Unlimited)
СТАТУС БЕСПЛАТНОГО СВИДАНИЯ / СТАТУС ROHS	Lead free / RoHS Compliant
ТИП ДАТЧИКА	Optical
СТОПОР	Yes
ВСТРОЕННЫЙ В КОММУТАТОР	No
ТИП ПРИВОДА	1/4" Dia Flatted End

Связанные теги

Grayhill, Inc. 62S11-L0-PH	62S11-L0-PH дистрибьютор	62S11-L0-PH Поставщик
62S11-L0-PH Цена	Фотографии 62S11-L0-PH	62S11-L0-PH Image
62S11-L0-PH PDF Datasheet	62S11-L0-PH Скачать спецификацию	62S11-L0-PH Datasheet
62S11-L0-PH сток	Купить 62S11-L0-PH	Купить Grayhill, Inc. 62S11-L0-PH
Grayhill, Inc. 62S11-L0-PH	Grayhill, Inc. Поставщик	Grayhill, Inc. Дистрибьютор
Grayhill, Inc. 62S11-L0-PH	Grayhill Inc. 62S11-L0-PH	

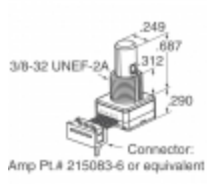
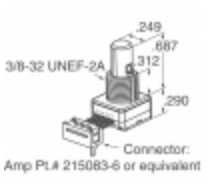
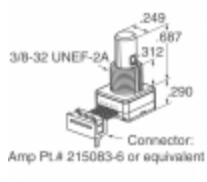
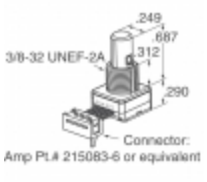
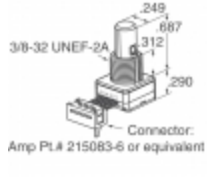
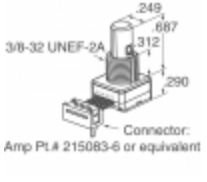
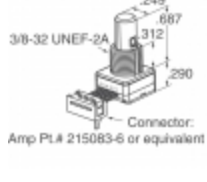
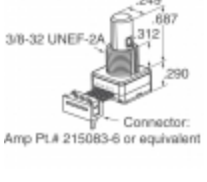
сопутствующие товары

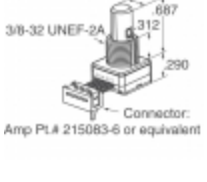
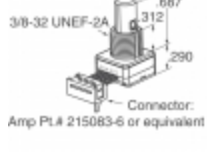
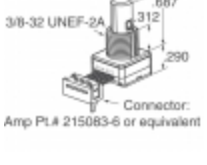
 <p>62S11-L0-060CH Производители: Grayhill, Inc. Описание: ROTARY ENCODER OPTICAL 32PPR В наличии: 1935 pcs</p> <p>RFQ</p>	 <p>62S11-L0-055C Производители: Grayhill, Inc. Описание: ROTARY ENCODER OPTICAL 32PPR В наличии: 1995 pcs</p> <p>RFQ</p>
 <p>62S11-L0-060SH Производители: Grayhill, Inc. Описание: ROTARY ENCODER OPTICAL 32PPR В наличии: 2073 pcs</p> <p>RFQ</p>	 <p>62S11-L4-020C Производители: Grayhill, Inc. Описание: ROTARY ENCODER OPTICAL 32PPR В наличии: 2162 pcs</p> <p>RFQ</p>
 <p>62S11-L4-020S Производители: Grayhill, Inc. Описание: ROTARY ENCODER OPT 32PPR 2" CBL В наличии: 1879 pcs</p> <p>RFQ</p>	 <p>62S11-L4-025SH Производители: Grayhill, Inc. Описание: ROTARY ENCODER OPTICAL 32PPR В наличии: 2264 pcs</p> <p>RFQ</p>
 <p>62S11-L4-040C Производители: Grayhill, Inc. Описание: ROTARY ENCODER OPTICAL 32PPR В наличии: 2290 pcs</p> <p>RFQ</p>	 <p>62S11-L0-PHV Производители: Grayhill, Inc. Описание: ROTARY ENCODER OPTICAL 32PPR В наличии: 1991 pcs</p> <p>RFQ</p>
 <p>62S11-L0-040S Производители: Grayhill, Inc. Описание: ROTARY ENCODER OPT 32PPR 4" CBL В наличии: 2058 pcs</p> <p>RFQ</p>	 <p>62S11-L4-030S Производители: Grayhill, Inc. Описание: ROTARY ENCODER OPTICAL 32PPR В наличии: 1829 pcs</p> <p>RFQ</p>
 <p>62S11-L0-060S Производители: Grayhill, Inc. Описание: ROTARY ENCODER OPTICAL 32PPR В наличии: 2241 pcs</p> <p>RFQ</p>	 <p>62S11-L0-P Производители: Grayhill, Inc. Описание: ROTARY ENCODER OPTICAL 32PPR В наличии: 2100 pcs</p> <p>RFQ</p>

Copyright © 2020 Надежный дистрибьютор электронных компонентов

Эл. почта: Info@infinity-electronic.com

Адрес: 17F, Gaylord Commercial Building, 114-118 Lockhart Road, Wan Chai, Гонконг

