



Grayhill, Inc.

## 62S11-N5-P

номер части:

62S11-N5-P

Изготовитель / Производитель:

Grayhill, Inc.

Описание товара

ROTARY ENCODER OPTICAL 32PPR

Листики:

 62S11-N5-P.pdf

Статус RoHS

 Бессвинцовый / Соответствует RoHS

Состояние на складе

1885 pcs stock

Доставить из

Гонконг

Путь отгрузки

DHL/Fedex/TNT/UPS/EMS

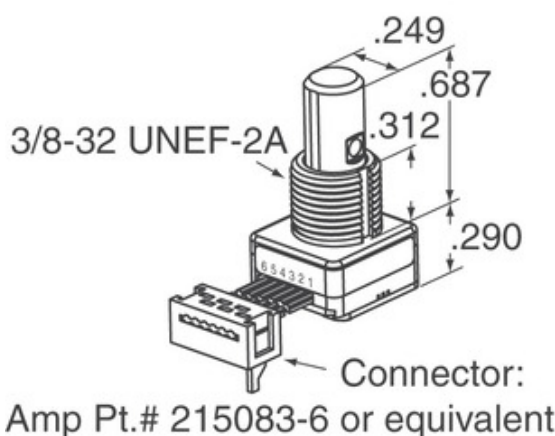
[ЗАПРОС КОТИРОВКИ](#)

Изображение может быть представлением. Смотрите спецификации для деталей продукта.





### Технические характеристики 62S11-N5-P

НОМЕР ЧАСТИ	62S11-N5-P
ПРОИЗВОДИТЕЛЬ	Grayhill, Inc.
ОПИСАНИЕ	ROTARY ENCODER OPTICAL 32PPR
СТАТУС БЕСПЛАТНОГО СВИДАНИЯ / СТАТУС ROHS	Бессвинцовый / Соответствует RoHS
КОЛ-ВО В НАЛИЧИИ	1885 pcs
ТЕХНИЧЕСКАЯ СПЕЦИФИКАЦИЯ	 62S11-N5-P.pdf
НАПРЯЖЕНИЕ ТОКА - ПОСТАВКА	5V
ТИП ВЫВОДОВ	PC Pin
СЕРИИ	62S
СИНХРОННАЯ ЖИЗНИ (ЦИКЛЫ МИН)	1M
ИМПУЛЬСОВ НА ОБОРОТ	32
ТИП ВЫХОДА	Quadrature (Incremental)
ДРУГИЕ НАЗВАНИЯ	62S11N5P
ОРИЕНТАЦИЯ	Vertical
ТИП УСТАНОВКИ	PCB, Through Hole
УРОВЕНЬ ЧУВСТВИТЕЛЬНОСТИ ВЛАГИ (MSL)	1 (Unlimited)
СТАТУС БЕСПЛАТНОГО СВИДАНИЯ / СТАТУС ROHS	Lead free / RoHS Compliant
ТИП ДАТЧИКА	Optical
СТОПОР	No
ВСТРОЕННЫЙ В КОММУТАТОР	Yes
ТИП ПРИВОДА	1/4" Dia Flatted End

### Связанные теги

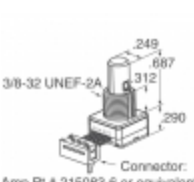
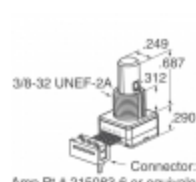
Grayhill, Inc. 62S11-N5-P	62S11-N5-P дистрибьютор	62S11-N5-P Поставщик
62S11-N5-P Цена	Фотографии 62S11-N5-P	62S11-N5-P Image
62S11-N5-P PDF Datasheet	62S11-N5-P Скачать спецификацию	62S11-N5-P Datasheet
62S11-N5-P сток	Купить 62S11-N5-P	Купить Grayhill, Inc. 62S11-N5-P
Grayhill, Inc. 62S11-N5-P	Grayhill, Inc. Поставщик	Grayhill, Inc. Дистрибьютор
Grayhill, Inc. 62S11-N5-P	Grayhill Inc. 62S11-N5-P	

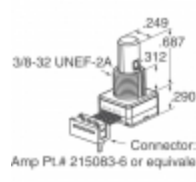
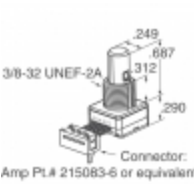
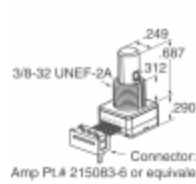
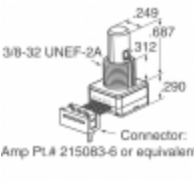
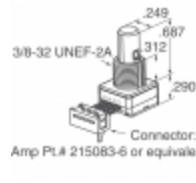
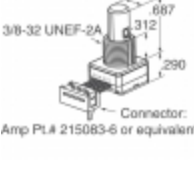
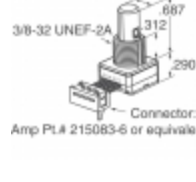
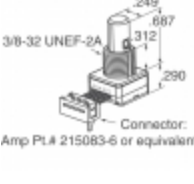
### сопутствующие товары

 <p><b>62S11-N5-050C</b>          Производители: Grayhill, Inc.          Описание: ROTARY ENCODER OPTICAL 32PPR          В наличии: 1936 pcs</p> <p><a href="#">RFQ</a></p>	 <p><b>62S11-N9-060SH</b>          Производители: Grayhill, Inc.          Описание: ROTARY ENCODER OPTICAL 32PPR          В наличии: 1801 pcs</p> <p><a href="#">RFQ</a></p>
 <p><b>62S15-N0-020C</b>          Производители: Grayhill, Inc.          Описание: ROTARY ENCODER OPTICAL 24PPR          В наличии: 2286 pcs</p> <p><a href="#">RFQ</a></p>	 <p><b>62S11-N5-080SH</b>          Производители: Grayhill, Inc.          Описание: ROTARY ENCODER OPTICAL 32PPR          В наличии: 1942 pcs</p> <p><a href="#">RFQ</a></p>
 <p><b>62S11-N9-PH</b>          Производители: Grayhill, Inc.          Описание: ROTARY ENCODER OPTICAL 32PPR          В наличии: 2219 pcs</p> <p><a href="#">RFQ</a></p>	 <p><b>62S11-N9-060C</b>          Производители: Grayhill, Inc.          Описание: ROTARY ENCODER OPTICAL 32PPR          В наличии: 2192 pcs</p> <p><a href="#">RFQ</a></p>
 <p><b>62S11-N5-120S</b>          Производители: Grayhill, Inc.          Описание: ROTARY ENCODER OPTICAL 32PPR          В наличии: 1675 pcs</p> <p><a href="#">RFQ</a></p>	 <p><b>62S11-N5-060C</b>          Производители: Grayhill, Inc.          Описание: ROTARY ENCODER OPTICAL 32PPR          В наличии: 2164 pcs</p> <p><a href="#">RFQ</a></p>
 <p><b>62S11-N5-100C</b>          Производители: Grayhill, Inc.          Описание: ROTARY ENCODER OPTICAL 32PPR          В наличии: 1789 pcs</p> <p><a href="#">RFQ</a></p>	 <p><b>62S11-N5-060SH</b>          Производители: Grayhill, Inc.          Описание: ROTARY ENCODER OPTICAL 32PPR          В наличии: 2263 pcs</p> <p><a href="#">RFQ</a></p>
 <p><b>62S11-N9-120S</b>          Производители: Grayhill, Inc.          Описание: ROTARY ENCODER OPTICAL 32PPR          В наличии: 1784 pcs</p> <p><a href="#">RFQ</a></p>	 <p><b>62S11-N5-PV</b>          Производители: Grayhill, Inc.          Описание: ROTARY ENCODER OPTICAL 32PPR          В наличии: 2220 pcs</p> <p><a href="#">RFQ</a></p>

Copyright © 2020 Надежный дистрибьютор электронных компонентов

Эл. почта: Info@infinity-electronic.com

Адрес: 17F, Gaylord Commercial Building, 114-118 Lockhart Road, Wan Chai, Гонконг

