



Grayhill, Inc.

## 62S11-L0-020CH

номер части:

62S11-L0-020CH

Изготовитель / Производитель:

Grayhill, Inc.

Описание товара

ROTARY ENCODER OPTICAL 32PPR

Листки:

 62S11-L0-020CH.pdf

Статус RoHS

 Бессвинцовый / Соответствует RoHS

Состояние на складе

2105 pcs stock

Доставить из

Гонконг

Путь отгрузки

DHL/Fedex/TNT/UPS/EMS

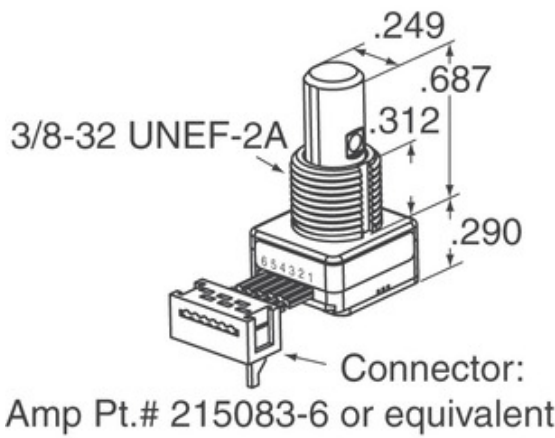
[ЗАПРОС КОТИРОВКИ](#)

Изображение может быть представлением. Смотрите спецификации для деталей продукта.



### Технические характеристики 62S11-L0-020CH

НОМЕР ЧАСТИ	62S11-L0-020CH
ПРОИЗВОДИТЕЛЬ	Grayhill, Inc.
ОПИСАНИЕ	ROTARY ENCODER OPTICAL 32PPR
СТАТУС БЕСПЛАТНОГО СВИДАНИЯ / СТАТУС ROHS	Бессвинцовый / Соответствует RoHS
КОЛ-ВО В НАЛИЧИИ	2105 pcs
ТЕХНИЧЕСКАЯ СПЕЦИФИКАЦИЯ	 62S11-L0-020CH.pdf
НАПРЯЖЕНИЕ ТОКА - ПОСТАВКА	5V
ТИП ВЫВОДОВ	Cable with Connector
СЕРИИ	62S
СИНХРОННАЯ ЖИЗНИ (ЦИКЛЫ МИН)	1M
ИМПУЛЬСОВ НА ОБОРОТ	32
ТИП ВЫХОДА	Quadrature (Incremental)
ДРУГИЕ НАЗВАНИЯ	62S11L0020CH
ОРИЕНТАЦИЯ	Vertical
ТИП УСТАНОВКИ	Panel Mount
УРОВЕНЬ ЧУВСТВИТЕЛЬНОСТИ ВЛАГИ (MSL)	1 (Unlimited)
СТАТУС БЕСПЛАТНОГО СВИДАНИЯ / СТАТУС ROHS	Lead free / RoHS Compliant
ТИП ДАТЧИКА	Optical
СТОПОР	Yes
ВСТРОЕННЫЙ В КОММУТАТОР	No
ТИП ПРИВОДА	1/4" Dia Flatted End

### Связанные теги

Grayhill, Inc. 62S11-L0-020CH	62S11-L0-020CH дистрибьютор	62S11-L0-020CH Поставщик
62S11-L0-020CH Цена	Фотографии 62S11-L0-020CH	62S11-L0-020CH Image
62S11-L0-020CH PDF Datasheet	62S11-L0-020CH Скачать спецификацию	62S11-L0-020CH Datasheet
62S11-L0-020CH сток	Купить 62S11-L0-020CH	Купить Grayhill, Inc. 62S11-L0-020CH
Grayhill, Inc. 62S11-L0-020CH	Grayhill, Inc. Поставщик	Grayhill, Inc. Дистрибьютор
Grayhill, Inc. 62S11-L0-020CH	Grayhill Inc. 62S11-L0-020CH	

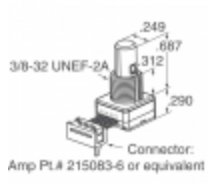
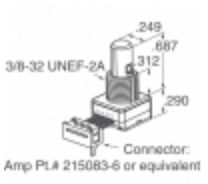
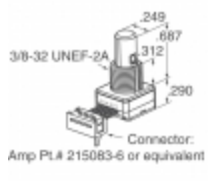
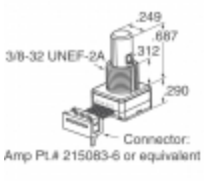
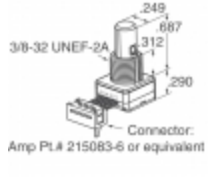
### сопутствующие товары

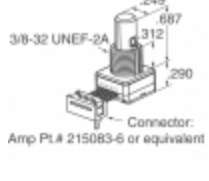
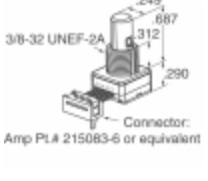
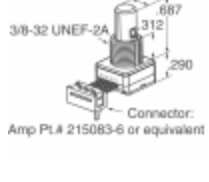
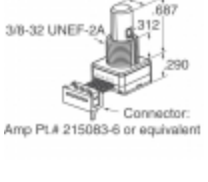
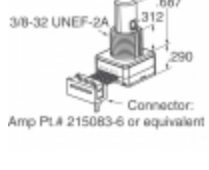
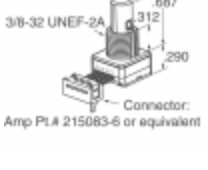
 <p><b>62S11-H9-P</b> Производители: Grayhill, Inc. Описание: ROTARY ENCODER OPTICAL 32PPR В наличии: 2159 pcs</p> <p><a href="#">RFQ</a></p>	 <p><b>62S11-L0-060S</b> Производители: Grayhill, Inc. Описание: ROTARY ENCODER OPTICAL 32PPR В наличии: 2241 pcs</p> <p><a href="#">RFQ</a></p>
 <p><b>62S11-H9-PH</b> Производители: Grayhill, Inc. Описание: ROTARY ENCODER OPTICAL 32PPR В наличии: 2090 pcs</p> <p><a href="#">RFQ</a></p>	 <p><b>62S11-L0-020C</b> Производители: Grayhill, Inc. Описание: ROTARY ENCODER OPTICAL 32PPR В наличии: 1839 pcs</p> <p><a href="#">RFQ</a></p>
 <p><b>62S11-L0-055C</b> Производители: Grayhill, Inc. Описание: ROTARY ENCODER OPTICAL 32PPR В наличии: 1995 pcs</p> <p><a href="#">RFQ</a></p>	 <p><b>62S11-L0-040S</b> Производители: Grayhill, Inc. Описание: ROTARY ENCODER OPT 32PPR 4" CBL В наличии: 2058 pcs</p> <p><a href="#">RFQ</a></p>
 <p><b>62S11-H9-060SH</b> Производители: Grayhill, Inc. Описание: ROTARY ENCODER OPTICAL 32PPR В наличии: 1966 pcs</p> <p><a href="#">RFQ</a></p>	 <p><b>62S11-L0-040C</b> Производители: Grayhill, Inc. Описание: ROTARY ENCODER OPTICAL 32PPR В наличии: 2079 pcs</p> <p><a href="#">RFQ</a></p>
 <p><b>62S11-H9-050S</b> Производители: Grayhill, Inc. Описание: ROTARY ENCODER OPTICAL 32PPR В наличии: 1839 pcs</p> <p><a href="#">RFQ</a></p>	 <p><b>62S11-H9-060C</b> Производители: Grayhill, Inc. Описание: ROTARY ENCODER OPTICAL 32PPR В наличии: 2172 pcs</p> <p><a href="#">RFQ</a></p>
 <p><b>62S11-L0-060SH</b> Производители: Grayhill, Inc. Описание: ROTARY ENCODER OPTICAL 32PPR В наличии: 2073 pcs</p> <p><a href="#">RFQ</a></p>	 <p><b>62S11-L0-060CH</b> Производители: Grayhill, Inc. Описание: ROTARY ENCODER OPTICAL 32PPR В наличии: 1935 pcs</p> <p><a href="#">RFQ</a></p>

Copyright © 2020 Надежный дистрибьютор электронных компонентов

Эл. почта: Info@infinity-electronic.com

Адрес: 17F, Gaylord Commercial Building, 114-118 Lockhart Road, Wan Chai, Гонконг

