



Grayhill, Inc.

62S11-L0-055C

номер части:

62S11-L0-055C

Изготовитель / Производитель:

Grayhill, Inc.

Описание товара

ROTARY ENCODER OPTICAL 32PPR

Листики:

 62S11-L0-055C.pdf

Статус RoHS

 Бессвинцовый / Соответствует RoHS

Состояние на складе

1995 pcs stock

Доставить из

Гонконг

Путь отгрузки

DHL/Fedex/TNT/UPS/EMS

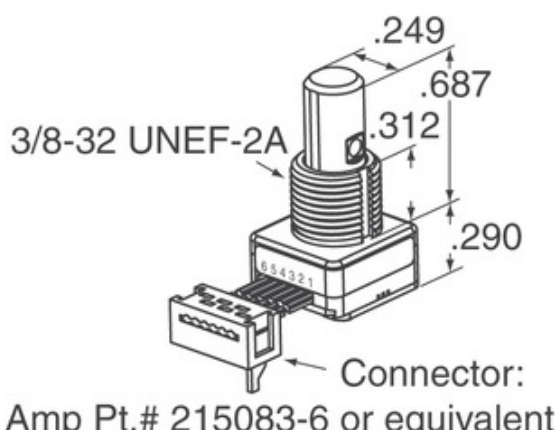
[ЗАПРОС КОТИРОВКИ](#)

Изображение может быть представлением. Смотрите спецификации для деталей продукта.

Технические характеристики 62S11-L0-055C

НОМЕР ЧАСТИ	62S11-L0-055C
ПРОИЗВОДИТЕЛЬ	Grayhill, Inc.
ОПИСАНИЕ	ROTARY ENCODER OPTICAL 32PPR
СТАТУС БЕСПЛАТНОГО СВИДАНИЯ / СТАТУС ROHS	Бессвинцовый / Соответствует RoHS
КОЛ-ВО В НАЛИЧИИ	1995 pcs
ТЕХНИЧЕСКАЯ СПЕЦИФИКАЦИЯ	 62S11-L0-055C.pdf
НАПРЯЖЕНИЕ ТОКА - ПОСТАВКА	5V
ТИП ВЫВОДОВ	Cable with Connector
СЕРИИ	62S
СИНХРОННАЯ ЖИЗНИ (ЦИКЛЫ МИН)	1M
ИМПУЛЬСОВ НА ОБОРОТ	32
ТИП ВЫХОДА	Quadrature (Incremental)
ДРУГИЕ НАЗВАНИЯ	62S11L0055C
ОРИЕНТАЦИЯ	Vertical
ТИП УСТАНОВКИ	Panel Mount
УРОВЕНЬ ЧУВСТВИТЕЛЬНОСТИ ВЛАГИ (MSL)	1 (Unlimited)
СТАТУС БЕСПЛАТНОГО СВИДАНИЯ / СТАТУС ROHS	Lead free / RoHS Compliant
ТИП ДАТЧИКА	Optical
СТОПОР	Yes
ВСТРОЕННЫЙ В КОММУТАТОР	No
ТИП ПРИВОДА	1/4" Dia Flatted End

Связанные теги

Grayhill, Inc. 62S11-L0-055C	62S11-L0-055C дистрибьютор	62S11-L0-055C Поставщик
62S11-L0-055C Цена	Фотографии 62S11-L0-055C	62S11-L0-055C Image
62S11-L0-055C PDF Datasheet	62S11-L0-055C Скачать спецификацию	62S11-L0-055C Datasheet
62S11-L0-055C сток	Купить 62S11-L0-055C	Купить Grayhill, Inc. 62S11-L0-055C
Grayhill, Inc. 62S11-L0-055C	Grayhill, Inc. Поставщик	Grayhill, Inc. Дистрибьютор
Grayhill, Inc. 62S11-L0-055C	Grayhill Inc. 62S11-L0-055C	

сопутствующие товары

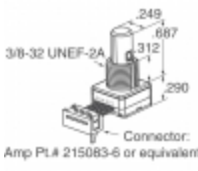
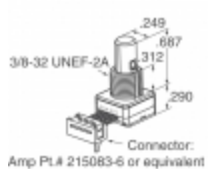
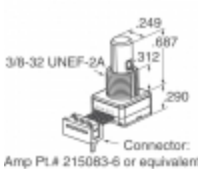
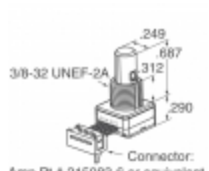
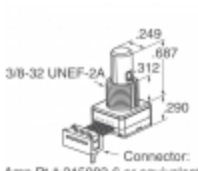
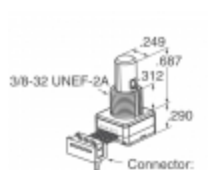
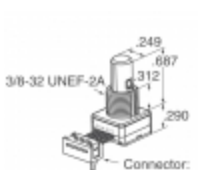
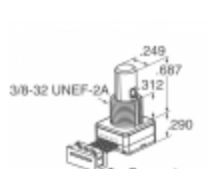
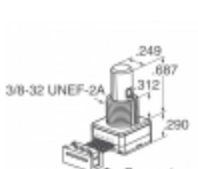
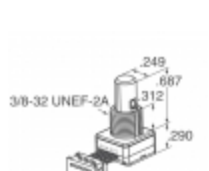
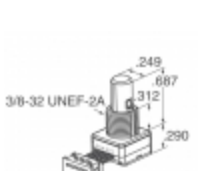
 <p>62S11-L0-040S Производители: Grayhill, Inc. Описание: ROTARY ENCODER OPT 32PPR 4" CBL В наличии: 2058 pcs</p> <p>RFQ</p>	 <p>62S11-L0-020C Производители: Grayhill, Inc. Описание: ROTARY ENCODER OPTICAL 32PPR В наличии: 1839 pcs</p> <p>RFQ</p>
 <p>62S11-L0-040C Производители: Grayhill, Inc. Описание: ROTARY ENCODER OPTICAL 32PPR В наличии: 2079 pcs</p> <p>RFQ</p>	 <p>62S11-L0-PHV Производители: Grayhill, Inc. Описание: ROTARY ENCODER OPTICAL 32PPR В наличии: 1991 pcs</p> <p>RFQ</p>
 <p>62S11-L0-PH Производители: Grayhill, Inc. Описание: ROTARY ENCODER OPTICAL 32PPR В наличии: 2460 pcs</p> <p>RFQ</p>	 <p>62S11-L0-060S Производители: Grayhill, Inc. Описание: ROTARY ENCODER OPTICAL 32PPR В наличии: 2241 pcs</p> <p>RFQ</p>
 <p>62S11-L0-020CH Производители: Grayhill, Inc. Описание: ROTARY ENCODER OPTICAL 32PPR В наличии: 2105 pcs</p> <p>RFQ</p>	 <p>62S11-L0-060CH Производители: Grayhill, Inc. Описание: ROTARY ENCODER OPTICAL 32PPR В наличии: 1935 pcs</p> <p>RFQ</p>
 <p>62S11-H9-PH Производители: Grayhill, Inc. Описание: ROTARY ENCODER OPTICAL 32PPR В наличии: 2090 pcs</p> <p>RFQ</p>	 <p>62S11-H9-P Производители: Grayhill, Inc. Описание: ROTARY ENCODER OPTICAL 32PPR В наличии: 2159 pcs</p> <p>RFQ</p>
 <p>62S11-L0-060SH Производители: Grayhill, Inc. Описание: ROTARY ENCODER OPTICAL 32PPR В наличии: 2073 pcs</p> <p>RFQ</p>	 <p>62S11-L0-P Производители: Grayhill, Inc. Описание: ROTARY ENCODER OPTICAL 32PPR В наличии: 2100 pcs</p> <p>RFQ</p>

Copyright © 2020 Надежный дистрибьютор электронных компонентов

Эл. почта: Info@infinity-electronic.com

Адрес: 17F, Gaylord Commercial Building, 114-118 Lockhart Road, Wan Chai, Гонконг

