

Panasonic

Panasonic

## EHF-1BG0920

номер части:

EHF-1BG0920

Изготовитель / Производитель:

Panasonic

Описание товара

BALUN 880MHZ-960MHZ 50/200 1206

Листики:

 EHF-1BG0920.pdf

Статус RoHS

 Бессвинцовый / Соответствует RoHS

Состояние на складе

7063 pcs stock

Доставить из

Гонконг

Путь отгрузки

DHL/Fedex/TNT/UPS/EMS

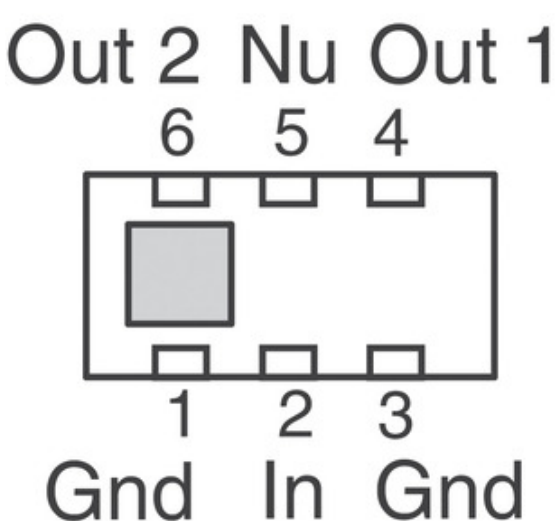

ЗАПРОС КОТИРОВКИ

Изображение может быть представлением. Смотрите спецификации для деталей продукта.













## Технические характеристики EHF-1BG0920

НОМЕР ЧАСТИ	EHF-1BG0920
ПРОИЗВОДИТЕЛЬ	Panasonic
ОПИСАНИЕ	BALUN 880MHZ-960MHZ 50/200 1206
СТАТУС БЕСПЛАТНОГО СВИДАНИЯ / СТАТУС ROHS	Бессвинцовый / Соответствует RoHS
КОЛ-ВО В НАЛИЧИИ	7063 pcs
ТЕХНИЧЕСКАЯ СПЕЦИФИКАЦИЯ	 EHF-1BG0920.pdf
СЕРИИ	EHF
ОБРАТНЫЕ ПОТЕРИ (МИН)	-
РАЗНОСТЬ ФАЗ	180° ±10°
УПАКОВКА	Cut Tape (CT)
УПАКОВКА /	1206 (3216 Metric)
ДРУГИЕ НАЗВАНИЯ	P12027CT
ТИП УСТАНОВКИ	Surface Mount
УРОВЕНЬ ЧУВСТВИТЕЛЬНОСТИ ВЛАГИ (MSL)	1 (Unlimited)
СТАТУС БЕСПЛАТНОГО СВИДАНИЯ / СТАТУС ROHS	Lead free / RoHS Compliant
ВНОСИМЫЕ ПОТЕРИ (МАКС)	0.8dB
СОПРОТИВЛЕНИЕ - НЕСБАЛАНСИРОВАННОЕ / СБАЛАНСИРОВАННЫЙ	50 / 200 Ohm
ДИАПАЗОН ЧАСТОТ	880MHz ~ 960MHz
ПОДРОБНОЕ ОПИСАНИЕ	RF Balun 880MHz ~ 960MHz 50 / 200 Ohm 1206 (3216 Metric)

## Связанные теги

Panasonic EHF-1BG0920	EHF-1BG0920 дистрибьютор	EHF-1BG0920 Поставщик
EHF-1BG0920 Цена	Фотографии EHF-1BG0920	EHF-1BG0920 Image
EHF-1BG0920 PDF Datasheet	EHF-1BG0920 Скачать спецификацию	EHF-1BG0920 Datasheet
EHF-1BG0920 сток	Купить EHF-1BG0920	Купить Panasonic EHF-1BG0920
Panasonic EHF-1BG0920	Panasonic Поставщик	Panasonic Дистрибьютор
Panasonic EHF-1BG0920	Panasonic - Consumer Division EHF-1BG0920	Panasonic - Consumer Electronics Corp. EHF-1BG0920
Panasonic Battery Group EHF-1BG0920	Panasonic Electric Works - ACSD EHF-1BG0920	Panasonic Electronic Components - Semiconductor Pr EHF-1BG0920
Panasonic - ATG EHF-1BG0920	Panasonic - BSG EHF-1BG0920	Panasonic - DTG EHF-1BG0920
Panasonic Electric Works EHF-1BG0920	Panasonic Electronic Components EHF-1BG0920	Panasonic Industrial Automation Sales EHF-1BG0920
Panasonic Semiconductor EHF-1BG0920		

## сопутствующие товары

 <p><b>EHF-140-01-F-D-SM</b>          Производители: Samtec, Inc.          Описание: .050 EJECTOR HEADER ASSEMBLY          В наличии: 9552 pcs</p> <p><a href="#">RFQ</a></p>	 <p><b>EHF-125-01-SM-D</b>          Производители: Samtec, Inc.          Описание: .050 EJECTOR HEADER ASSEMBLY          В наличии: 8226 pcs</p> <p><a href="#">RFQ</a></p>
 <p><b>EHF-2BD2450</b>          Производители: Panasonic          Описание: BALUN 2.4GHZ-2.5GHZ 50/50 0805          В наличии: 3902 pcs</p> <p><a href="#">RFQ</a></p>	 <p><b>EHF-1BD1800</b>          Производители: Panasonic          Описание: BALUN 1.7GHZ-1.9GHZ 50/50 1206          В наличии: 4822 pcs</p> <p><a href="#">RFQ</a></p>
 <p><b>EHF-2BE1800</b>          Производители: Panasonic          Описание: BALUN 1.7GHZ-1.9GHZ 50/100 0805          В наличии: 3338 pcs</p> <p><a href="#">RFQ</a></p>	 <p><b>EHF-2BD2060</b>          Производители: Panasonic          Описание: BALUN 1.92GHZ-2.17GHZ 50/50 0805          В наличии: 6622 pcs</p> <p><a href="#">RFQ</a></p>
 <p><b>EHF-1BE1800</b>          Производители: Panasonic          Описание: BALUN 1.7GHZ-1.9GHZ 50/100 1206          В наличии: 3936 pcs</p> <p><a href="#">RFQ</a></p>	 <p><b>EHF-1BG1800</b>          Производители: Panasonic          Описание: BALUN 1.7GHZ-1.9GHZ 50/200 1206          В наличии: 5641 pcs</p> <p><a href="#">RFQ</a></p>
 <p><b>EHF-125-01-SM-D-RA</b>          Производители: Samtec, Inc.          Описание: .050 EJECTOR HEADER ASSEMBLY          В наличии: 6842 pcs</p> <p><a href="#">RFQ</a></p>	 <p><b>EHF-125-01-SM-D-SM-LC</b>          Производители: Samtec, Inc.          Описание: .050 EJECTOR HEADER ASSEMBLY          В наличии: 8216 pcs</p> <p><a href="#">RFQ</a></p>
 <p><b>EHF-2BE0920</b>          Производители: Panasonic          Описание: BALUN 880MHZ-960MHZ 50/100 0805          В наличии: 2806 pcs</p> <p><a href="#">RFQ</a></p>	 <p><b>EHF-2BD1800</b>          Производители: Panasonic          Описание: BALUN 1.7GHZ-1.9GHZ 50/50 0805          В наличии: 4044 pcs</p> <p><a href="#">RFQ</a></p>