



Grayhill, Inc.

62S11-M9-025S

номер части:

62S11-M9-025S

Изготовитель / Производитель:

Grayhill, Inc.

Описание товара

ROTARY ENCODER OPTICAL 32PPR

Листки:

 62S11-M9-025S.pdf

Статус RoHS

 Бессвинцовый / Соответствует RoHS

Состояние на складе

2070 pcs stock

Доставить из

Гонконг

Путь отгрузки

DHL/Fedex/TNT/UPS/EMS

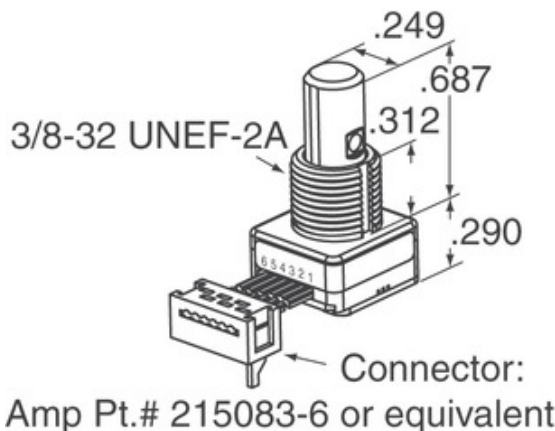
[ЗАПРОС КОТИРОВКИ](#)

Изображение может быть представлением. Смотрите спецификации для деталей продукта.







Технические характеристики 62S11-M9-025S

НОМЕР ЧАСТИ	62S11-M9-025S
ПРОИЗВОДИТЕЛЬ	Grayhill, Inc.
ОПИСАНИЕ	ROTARY ENCODER OPTICAL 32PPR
СТАТУС БЕСПЛАТНОГО СВИДАНИЯ / СТАТУС ROHS	Бессвинцовый / Соответствует RoHS
КОЛ-ВО В НАЛИЧИИ	2070 pcs
ТЕХНИЧЕСКАЯ СПЕЦИФИКАЦИЯ	 62S11-M9-025S.pdf
НАПРЯЖЕНИЕ ТОКА - ПОСТАВКА	5V
ТИП ВЫВОДОВ	Cable Leads
СЕРИИ	62S
СИНХРОННАЯ ЖИЗНИ (ЦИКЛЫ МИН)	1M
ИМПУЛЬСОВ НА ОБОРОТ	32
ТИП ВЫХОДА	Quadrature (Incremental)
ДРУГИЕ НАЗВАНИЯ	62S11M9025S
ОРИЕНТАЦИЯ	Vertical
ТИП УСТАНОВКИ	Panel Mount
УРОВЕНЬ ЧУВСТВИТЕЛЬНОСТИ ВЛАГИ (MSL)	1 (Unlimited)
СТАТУС БЕСПЛАТНОГО СВИДАНИЯ / СТАТУС ROHS	Lead free / RoHS Compliant
ТИП ДАТЧИКА	Optical
СТОПОР	Yes
ВСТРОЕННЫЙ В КОММУТАТОР	Yes
ТИП ПРИВОДА	1/4" Dia Flatted End

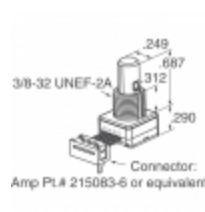
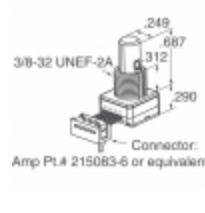
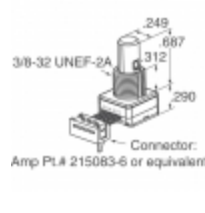
Связанные теги

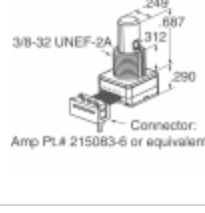
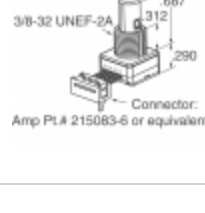
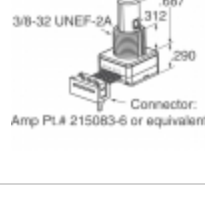
Grayhill, Inc. 62S11-M9-025S	62S11-M9-025S дистрибьютор	62S11-M9-025S Поставщик
62S11-M9-025S Цена	Фотографии 62S11-M9-025S	62S11-M9-025S Image
62S11-M9-025S PDF Datasheet	62S11-M9-025S Скачать спецификацию	62S11-M9-025S Datasheet
62S11-M9-025S сток	Купить 62S11-M9-025S	Купить Grayhill, Inc. 62S11-M9-025S
Grayhill, Inc. 62S11-M9-025S	Grayhill, Inc. Поставщик	Grayhill, Inc. Дистрибьютор
Grayhill, Inc. 62S11-M9-025S	Grayhill Inc. 62S11-M9-025S	

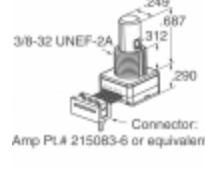
сопутствующие товары

 <p>62S11-M5-P Производители: Grayhill, Inc. Описание: ROTARY ENCODER OPTICAL 32PPR В наличии: 2458 pcs</p> <p>RFQ</p>	 <p>62S11-M9-095CH Производители: Grayhill, Inc. Описание: ROTARY ENCODER OPTICAL 32PPR В наличии: 1978 pcs</p> <p>RFQ</p>
 <p>62S11-M9-020C Производители: Grayhill, Inc. Описание: ROTARY ENCODER OPTICAL 32PPR В наличии: 2241 pcs</p> <p>RFQ</p>	 <p>62S11-M9-020S Производители: Grayhill, Inc. Описание: ROTARY ENCODER OPTICAL 32PPR В наличии: 2269 pcs</p> <p>RFQ</p>
 <p>62S11-M9-020CH Производители: Grayhill, Inc. Описание: ROTARY ENCODER OPTICAL 32PPR В наличии: 2097 pcs</p> <p>RFQ</p>	 <p>62S11-M9-040C Производители: Grayhill, Inc. Описание: ROTARY ENCODER OPTICAL 32PPR В наличии: 1933 pcs</p> <p>RFQ</p>
 <p>62S11-M9-060C Производители: Grayhill, Inc. Описание: ROTARY ENCODER OPTICAL 32PPR В наличии: 2060 pcs</p> <p>RFQ</p>	 <p>62S11-M9-040SH Производители: Grayhill, Inc. Описание: ROTARY ENCODER OPT 32PPR 4" CBL В наличии: 1879 pcs</p> <p>RFQ</p>
 <p>62S11-M9-050C Производители: Grayhill, Inc. Описание: ROTARY ENCODER OPTICAL 32PPR В наличии: 2082 pcs</p> <p>RFQ</p>	 <p>62S11-M9-030S Производители: Grayhill, Inc. Описание: ROTARY ENCODER OPTICAL 32PPR В наличии: 1918 pcs</p> <p>RFQ</p>
 <p>62S11-M5-135S Производители: Grayhill, Inc. Описание: ROTARY ENCODER OPTICAL 32PPR В наличии: 2167 pcs</p> <p>RFQ</p>	 <p>62S11-M5-PH Производители: Grayhill, Inc. Описание: ROTARY ENCODER OPTICAL 32PPR В наличии: 2451 pcs</p> <p>RFQ</p>

Copyright © 2020 Надежный дистрибьютор электронных компонентов

Эл. почта: Info@infinity-electronic.com

Адрес: 17F, Gaylord Commercial Building, 114-118 Lockhart Road, Wan Chai, Гонконг

